

ТЕРМОГАЗ™

ДИСТРИБЬЮТОР



МЕТРАН™

НАДЁЖНЫЕ РЕГУЛЯТОРЫ
для компрессорных станций
в составе УПТПГ, ГПА, БТПГ



Снижение уровня
шума до 80 дБА

Надёжная работа
в одну ступень

Ограничение
расхода газа

Стабильная работа
в рваных режимах

Срок службы 50 лет
ТО через каждые 7 лет

AC $\pm 1\%$ SG $+5\%$ AG $\pm 1\%$

ООО «ТЕРМОГАЗ»
info@termogaz.su
www.termogaz.su

ОТПРАВИТЬ ЗАПРОС



✓ СОДЕРЖАНИЕ

ПРОИЗВОДСТВО РЕГУЛЯТОРОВ ДАВЛЕНИЯ МЕТРАН В РОССИИ	3	ПЕРЕДАЧА ДАННЫХ В САУ	14
О ПРЕДПРИЯТИИ НАША МИССИЯ	4	ТИПОРАЗМЕРЫ РЕГУЛЯТОРОВ ДАВЛЕНИЯ ГАЗА МЕТРАН	15
РЕЗУЛЬТАТЫ РАБОТЫ С ООО «ТЕРМОГАЗ»	5	ИНТЕГРАТОР ТЕХНИЧЕСКИХ РЕШЕНИЙ	16
УМНЫЙ РЕГУЛЯТОР ДЛЯ ВСЕХ СФЕР	6	ИНЖИНИРИНГ ОТ ДИСТРИБЬЮТОРА	17
СФЕРЫ ПРИМЕНЕНИЯ	7	ПРЕИМУЩЕСТВА ОБСЛУЖИВАНИЯ РЕГУЛЯТОРОВ МЕТРАН	18
ТЕХНОЛОГИЯ МЕТРАН ДЛЯ КС	8	ОПЫТ ВНЕДРЕНИЯ ТЕХНОЛОГИИ МЕТРАН В ГПА КС	19
НАШИ ПРОЕКТЫ	9	ОПЫТ ПРИМЕНЕНИЯ В СОСТАВЕ КС ООО «ГАЗПРОМ ТРАНСГАЗ ВОЛГОГРАД»	20
КОНКУРЕНТНЫЕ ПРЕИМУЩЕСТВА ТЕХНОЛОГИИ МЕТРАН	10	ПОСТАВКА	22
ВЫСОКОТОЧНОЕ РЕДУЦИРОВАНИЕ	11	СЕРВИС И ТЕХНИЧЕСКАЯ ПОДДЕРЖКА	22
ЭФФЕКТИВНОЕ ШУМОГЛУШЕНИЕ	12	КОНТАКТЫ	23
УСТАНОВКА В ЛЮБОМ ПОЛОЖЕНИИ	13		
РАБОТА НА НЕКОНДИЦИОННОМ ГАЗЕ	14		



• Современное оборудование

• Высокая культура производства

• Новейшие технологии производства

• Квалифицированные сотрудники

50 000 м²
общая площадь производства

МЕТРАН –
офисно-производственный комплекс мирового уровня

✓ ПРОИЗВОДСТВО РЕГУЛЯТОРОВ ДАВЛЕНИЯ МЕТРАН В РОССИИ

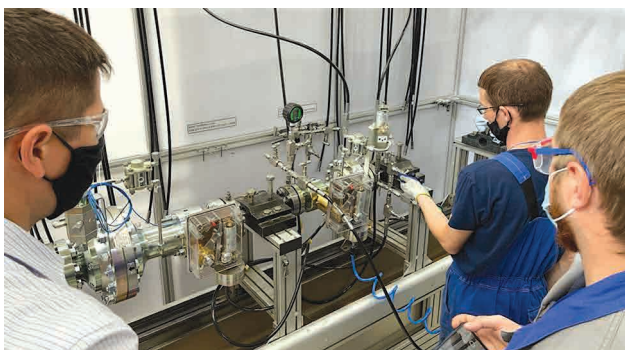

РОССИЙСКОЕ
ПРОИЗВОДСТВЕННОЕ
ПРЕДПРИЯТИЕ

29 000 КВ.М.
РАБОЧИЕ
ПЛОЩАДИ

ОСНОВАНО
в **1992** году

ВЫСОКИЕ
ПОКАЗАТЕЛИ
КАЧЕСТВА ПРОДУКЦИИ



АВТОМАТИЗИРОВАННЫЙ
КОНТРОЛЬ КАЧЕСТВА



СДЕЛАНО
В РОССИИ



СОВРЕМЕННОЕ
ПРОИЗВОДСТВО

СМК ЗАВОДА

соответствует требованиям
СТО Газпром и сертифицирована
в системе ИНТЕРГАЗСЕРТ

**СЕРВИС И ИНЖИНИРИНГ
В РОССИИ**

✓ О ПРЕДПРИЯТИИ

Более 28 лет ООО «ТЕРМОГАЗ» является одним из лидеров нефтегазовой отрасли, предлагая своим Партнёрам качественные компоненты для газораспределения, транспорта газа, большой и малой энергетики.

Разработка индивидуальных технических решений – важная часть деятельности предприятия. Специалисты ООО «ТЕРМОГАЗ» оказывают профессиональную поддержку на всех этапах проекта, включая этапы подбора оборудования, проектирования, ШМР и ПНР.

Предприятие предлагает оборудование для пунктов редуцирования газа – регуляторы давления газа, предохранительные запорные клапаны, предохранительные сбросные клапаны, шумоглушители, оборудование для котельных – водогрейные котлы и дутьевые



горелки, оборудование для фильтрации газа – фильтры газовые и сменные фильтрующие элементы (картриджи), ремонтные комплекты и запасные части для оборудования. С 2021 года ООО «ТЕРМОГАЗ» предлагает изделия полной заводской готовности.

**ВОПЛОЩЕНИЕ ПРОЕКТОВ
ЛЮБОЙ СЛОЖНОСТИ**

ИНЖИНИРИНГ
центральный офис в Волгограде

**поставки по всей
РОССИИ И СНГ**

✓ ИСТОРИЯ В БРЕНДАХ

ГРУППА ПРЕДПРИЯТИЙ
ИНТЕР-ТЕРМОГАЗ

ЕВРОИМПОРТ

1995

2004

2006

2008

2010

2012

Ecoflam

TARTARINI

ИТ2АЗ

FISHER™

TECNO FILTRI SRL.

**GUGLIELMI
DANILO**

✓ НАША МИССИЯ

Продвигать на рынке только лучшее оборудование, предлагая своим Партнёрам современные и эффективные технические решения в области

транспортировки газа, энергетики и газораспределения, при этом обеспечивая полное сопровождение проектов.



2014

T **TARTARINI**
СДЕЛАНО В РОССИИ

2015

SOPRIM

2016

ТЕРМОГАЗ™

2019

МЕТРАН™
РЕД

2022

РДСЛ
baite
ЗИП

2023

28

ЛЕТ
НА РЫНКЕ

✓ УМНЫЙ РЕГУЛЯТОР ДЛЯ ВСЕХ СФЕР

ТРАНСПОРТ ГАЗА | ГАЗОРАСПРЕДЕЛЕНИЕ | ЭНЕРГЕТИКА

Современный регулятор давления газа МЕТРАН – это первый интеллектуальный прямоточный регулятор давления газа пилотного типа, с мягким уплотнением, сбалансированной конструкцией клапана и высокой пропускной способностью.

Регулятор давления газа МЕТРАН призван удовлетворить актуальную потребность Заказчиков в качественном российском, надёжном и безопасном оборудовании с большими сроками службы и отсутствием необходимости в каждодневном обслуживании.

Технология МЕТРАН – превосходное сочетание высокоточного редуцирования, эффективного шумоглушения и интеллектуальной системы мониторинга – опции «СМАРТ ПРГ». Она не имеет аналогов российского производства, сопоставимых по техническим характеристикам.

Регулятор давления газа МЕТРАН позволяет экономить солидные финансовые средства за счёт малой стоимости владения оборудованием.

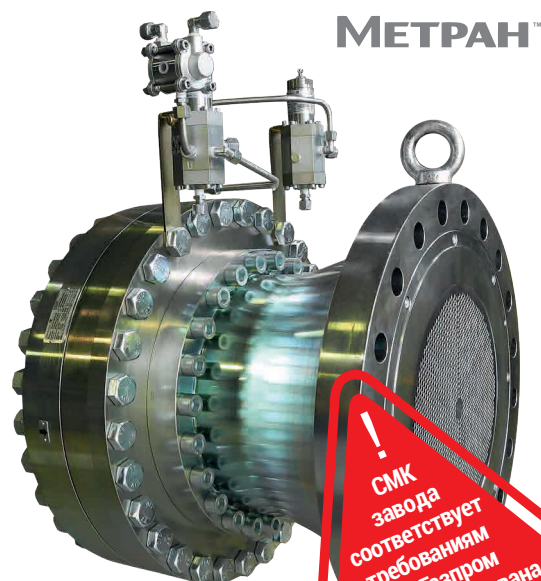

РАСШИРЕННАЯ
ГАРАНТИЯ



ПЕРВОЕ ТО
И ПОСЛЕДУЮЩИЕ



ЗАТРАТЫ НА
ОБСЛУЖИВАНИЕ



КАЧЕСТВО

✓ СФЕРЫ ПРИМЕНЕНИЯ

Регулятор давления газа МЕТРАН предназначен для применения в составе АГРС, ГРС, УПТПГ, БПТПГ, БППГ, ГРП и других установках, в которых необходимо



ИСПОЛНЕНИЕ ДЛЯ ТРАНСПОРТА ГАЗА

- ▶ Максимальное входное давление: 10 МПа
- ▶ Диапазон входного давления: 0.1 - 10 МПа
- ▶ Диапазон выходного давления: 0.05 - 8.0 МПа
- ▶ Класс фланцев: PN100; ANSI300; ANSI600
- ▶ DN 25 ÷ 250



ТРАНСПОРТ ГАЗА

КС и ГРС

решить задачу по обеспечению качественного редуцирования давления газа.

ПЕРВЫЕ ИНТЕЛЛЕКТУАЛЬНЫЕ РОССИЙСКИЕ РЕГУЛЯТОРЫ ДАВЛЕНИЯ ГАЗА.



ИСПОЛНЕНИЕ ДЛЯ ГАЗОРАСПРЕДЕЛЕНИЯ И ЭНЕГРЕТИКИ

- ▶ Максимальное входное давление: 2.5 МПа
- ▶ Диапазон входного давления: 0.02 - 2.5 МПа
- ▶ Диапазон выходного давления: 0.001 - 0.8 МПа
- ▶ Класс фланцев: PN16; PN25; ANSI150
- ▶ DN 25 ÷ 250



ЭНЕРГЕТИКА

**ГРП ТЭЦ, ТЭС, РТС;
ГГРП, ГРПБ, ППГ**

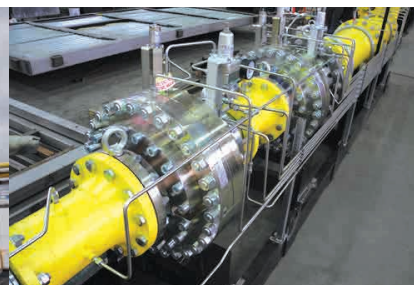

ГАЗОРАСПРЕДЕЛЕНИЕ

**ГРП, ГГРП, ГРПБ, ГРУ,
ГРПШ**

✓ ТЕХНОЛОГИЯ МЕТРАН ДЛЯ КС



Технология МЕТРАН идеально подходит для применения в компрессорных станциях в составе УПТПГ, ГПА, БТПГ. Регуляторы давления МЕТРАН обеспечивают высокий уровень надёжности и безопасности на любом объекте транспорта газа. Они являются уникальным отечественным продуктом и обеспечивают высокую точность регулирования давления газа и низкий уровень шума с применением прогрессивной технологии шумоглушения.

**РАБОТА
В «РВАННЫХ»
РЕЖИМАХ**

**СТАБИЛЬНОЕ
РЕГУЛИРОВАНИЕ
ПРИ МАЛЫХ
РАСХОДАХ ГАЗА**

**НАДЁЖНАЯ РАБОТА
НА ОБЪЕКТАХ С ВЫСОКИМИ
ПЕРЕПАДАМИ ДАВЛЕНИЯ**

**РЕДУЦИРОВАНИЕ ГАЗА
ВОДНУ СТУПЕНЬ 10МПА→0,1МПА**

**ВАРИАТИВНОСТЬ: УСТАНОВКА
И РАБОТА В ЛЮБОМ ПОЛОЖЕНИИ**

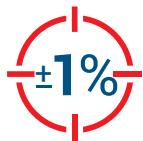

ВЫСОКАЯ
ТОЧНОСТЬ



НИЗКИЙ
УРОВЕНЬ ШУМА
(МЕНЕЕ 80 дБА)



ПЕРВОЕ ТО
И ПОСЛЕДУЮЩИЕ



ЛЕТ
СРОК СЛУЖБЫ



СДЕЛАНО
В РОССИИ

✓ НАШИ ПРОЕКТЫ

Более 15 лет ООО «ТЕРМОГАЗ» интегрирует высоко-точное регуляторы давления на объекты транспорта газа в составе компрессорных станций.

Среди объектов:

- ▶ КС-9 «Малоперанская» | ООО «Газпром трансгаз Ухта»
- ▶ КС-4 «Воркутинская» | ООО «Газпром трансгаз Ухта»
- ▶ КС «Русская» | ООО «Газпром трансгаз Краснодар»
- ▶ КС «Кубанская» | ООО «Газпром трансгаз Краснодар»
- ▶ КС «Волховская» | ООО «Газпром трансгаз

Санкт-Петербург»

- ▶ КС «Портовая» | ООО «Газпром трансгаз Санкт-Петербург»

▶ КС «Елизаветинская» | ООО «Газпром трансгаз Санкт-Петербург»

▶ КС «Воскресенская» | ООО «Газпром трансгаз Санкт-Петербург»

▶ КС Южно-Русского нефтегазового месторождения

▶ КС магистрального газопровода «Союз» |

ООО «Газпром трансгаз Волгоград»

▶ КС магистрального газопровода «Оренбург-Новопсков» | ООО «Газпром трансгаз Волгоград»

▶ УПТПГ КС «Красноармейское»

▶ УПТПГ КС «Каменск-Шахтинская»

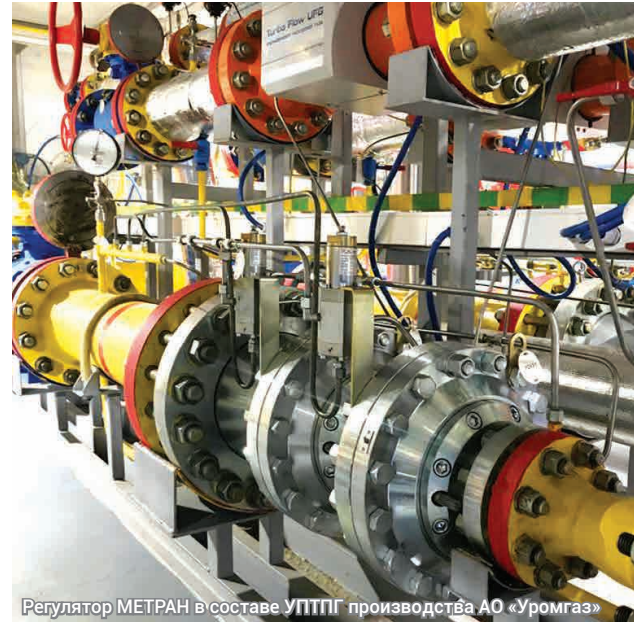

Регулятор МЕТРАН в составе УПТПГ производства АО «Уромгаз»

Регуляторы TARTARINI / МЕТРАН в крупнейших стратегических проектах:

- ▶ «Северный поток»
- ▶ «Северный поток – 2»
- ▶ «Сила Сибири»
- ▶ «Турецкий поток» (ранее «Южный поток»)
- ▶ Газификация Дальнего Востока
- ▶ Крупнейшие месторождения газа РФ

Наши партнеры

- АО «ОДК Газовые турбины» / «ОДК Инжиниринг»
- АО «Уромгаз»
- ООО «Компрессор Газ»
- ООО «Газхолодтехника»
- ООО Завод «Газпроммаш»
- АО «Газстройдеталь» и многие другие

✓ КОНКУРЕНТНЫЕ ПРЕИМУЩЕСТВА ТЕХНОЛОГИИ МЕТРАН

- ▶ Сертификат ГАЗСЕРТ
- ▶ Большая пропускная способность
- ▶ Сверхнадёжная конструкция из стали 09Г2С – эталон качества и надёжности
- ▶ Работа на некондиционном газе
- ▶ Работа на открытом воздухе и без необходимости подогрева газа
- ▶ Идеален для современных АГРС и УПТИГ и др. узлов редуцирования, в том числе АГРС НП
- ▶ Армированная, сверхнадёжная мембрана
- ▶ Сбалансированный клапан
- ▶ Малое количество деталей
- ▶ Установка в любом положении
- ▶ СМК завода соответствует требованиям СТО Газпром
- ▶ Регуляторы МЕТРАН имеют самую низкую стоимость владения среди аналогов других российских производителей

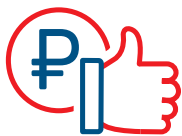
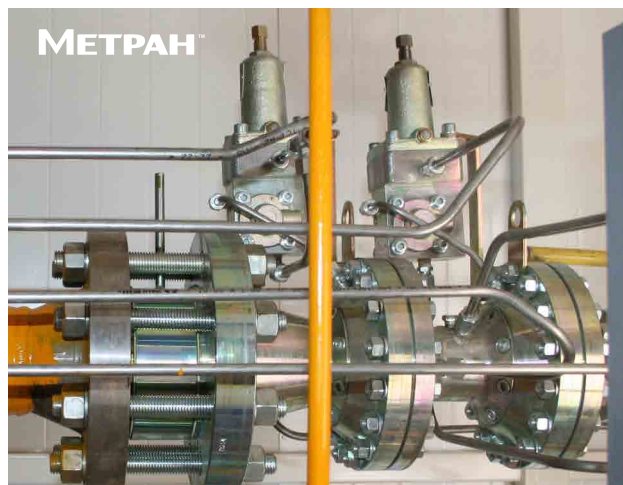

НИЗКАЯ СТОИМОСТЬ
ВЛАДЕНИЯ



ПЕРВОЕ ТО
И ПОСЛЕДУЮЩИЕ



ЗАТРАТЫ НА
ОБСЛУЖИВАНИЕ



КАЧЕСТВО



РАСШИРЕННАЯ
ГАРАНТИЯ

**ВЫСОКОЭФФЕКТИВНОЕ
ШУМОГЛУШЕНИЕ**

50 лет

срок
службы
регулятора

**до ±1% высокая точность
поддержания выходного давления**

✓ ВЫСОКОТОЧНОЕ РЕДУЦИРОВАНИЕ

Регуляторы давления газа МЕТРАН предназначены для решения актуальных задач в транспорте газа (АГРС, ГРС, УПТПГ, БППГ, ГРП и других установках), энергетике (ГРП, ТЭЦ, ТЭС, РТС и котельных) и газораспределения (ГГРП, ГРП, ГРПБ, ШРП/ГРПШ).

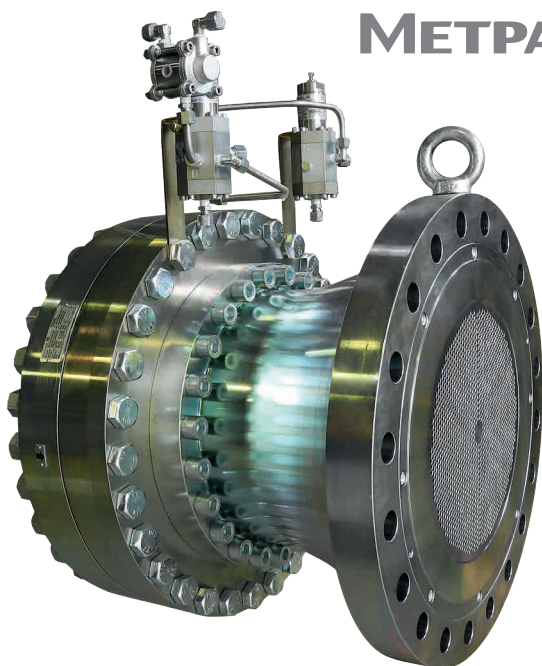

МЕТРАН™



Регулятор



Регулятор с аварийным регулятором (монитором)



Регулятор с клапаном-отсекателем



Регулятор с системой шумоглушения СРС

АС ±1%

Класс точности регулирования

SG +5%

Класс давления полного закрытия

Q_{max}=2,5млн.м³/ч

Мах пропускная способность

AG ±1%

Класс точности срабатывания

✓ ЭФФЕКТИВНОЕ ШУМОГЛУШЕНИЕ

Индивидуальные технические решения при капитальном ремонте, модернизации, реконструкции и новом строительстве АГРС / ГГРП с применением регуляторов давления газа МЕТРАН позволяют устранить проблему шумового загрязнения (до 75-80 дБА).

Трехступенчатая система шумоглушения: снижение уровня шума на 35-45 дБА



Первая ступень

Шумоглушитель в виде кольца из армированной стальной сетки для установки у седла клапана регулятора.



Вторая ступень

Шумоглушитель, выполненный в виде перехода, с тремя камерами и перфорированными дисками, является частью регулятора.



Третья ступень

Абсорбционный шумоглушитель для установки в выходной газопровод.

Суммарное снижение уровня шума до 75-80 дБА

Надёжная и эффективная система шумоглушения регуляторов давления газа МЕТРАН обладает гибкостью, позволяющей оптимизировать расходы на её реализацию и соответствие современным нормативам.

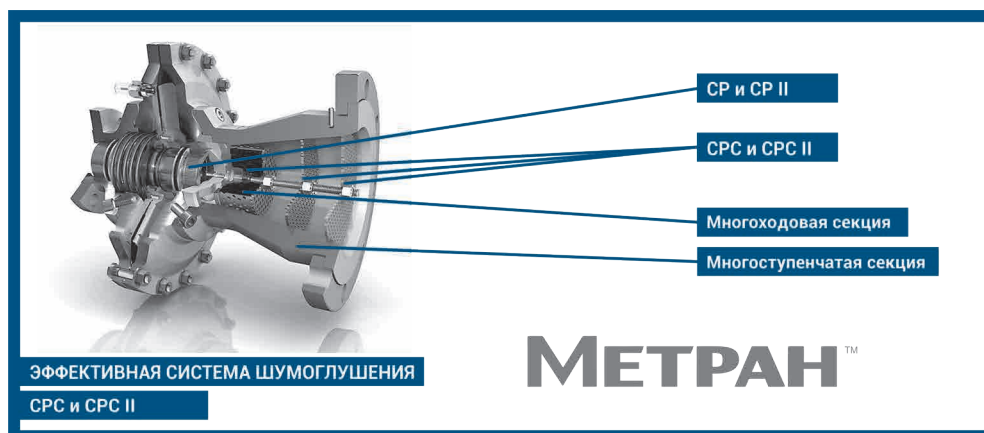

✓ УСТАНОВКА В ЛЮБОМ ПОЛОЖЕНИИ

Регуляторы давления газа МЕТРАН могут быть установлены в любом положении. Это гарантирует вариативность в компоновке. Возможность оптимизации размещения узлов редуцирования.

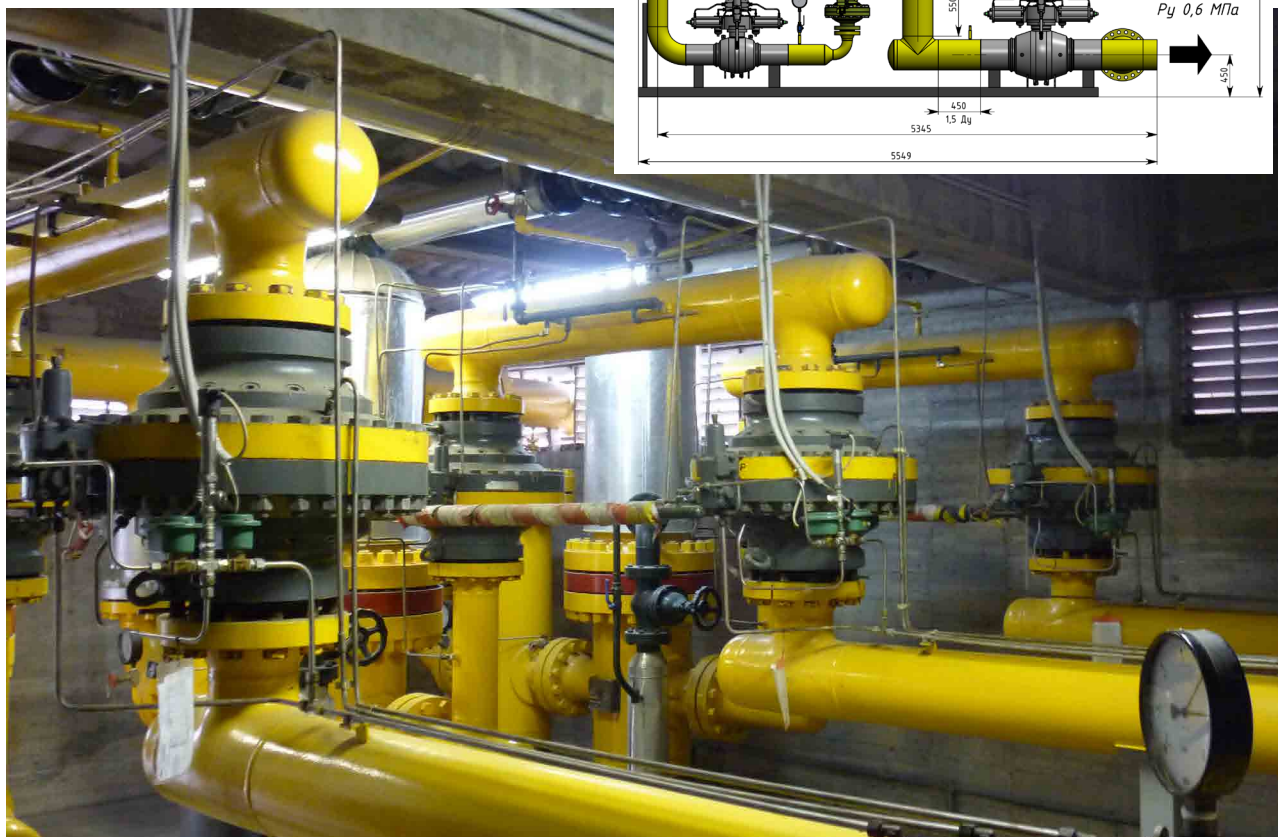
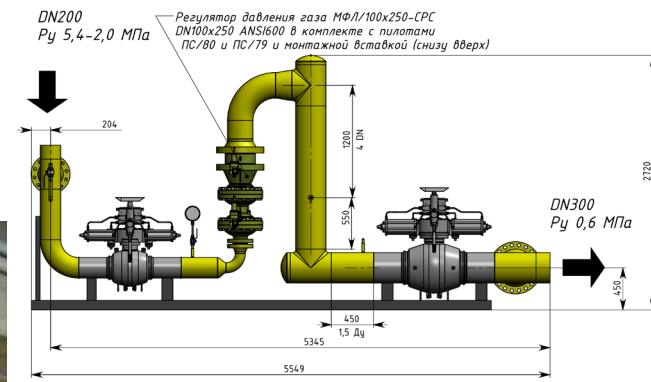

✓ РАБОТА НА НЕКОНДИЦИОННОМ ГАЗЕ

Конструкция регуляторов давления газа МЕТРАН позволяет устанавливать оборудование даже на тех объектах, где рабочей средой является грязный и холодный газ.

▶ **полиуретановые уплотнения**

Позволяют уменьшить стираемость уплотнительного седла при высокой скорости потока

▶ **шумоглушитель СРСII**

Обладает усиленной конструкцией, способной выдерживать большие перепады давления, создающиеся за счёт забивания ячеек шумоглушителя грязью.

▶ **Фильтрация импульсного газа на пилот – возле фильтра-стабилизатора в узле.**



✓ ПЕРЕДАЧА ДАННЫХ В САУ

• **Пропорциональный передатчик хода**



Поставляется в исполнениях:

- PA1/25 для ФЛ DN от 25 до 65
- PA1/50 для ФЛ DN от 80 до 200
- PA1/75 для ФЛ DN 250

Для передачи информации о положении клапана регулятора используется передатчик реостатного типа прямого действия, подключенный к индикатору хода регулятора. Благодаря этому устройству возможно получение информации о точном положении затвора регулятора, а следовательно о режиме работы регулятора.

• **Позиционный датчик положения**

Для передачи сигнала об открытии или закрытии предохранительного запорного клапана или регулятора/ монитора используется позиционный датчик положения разработанный для установки в взрывоопасной зоне.



✓ ТИПОРАЗМЕРЫ РЕГУЛЯТОРОВ ДАВЛЕНИЯ ГАЗА МЕТРАН

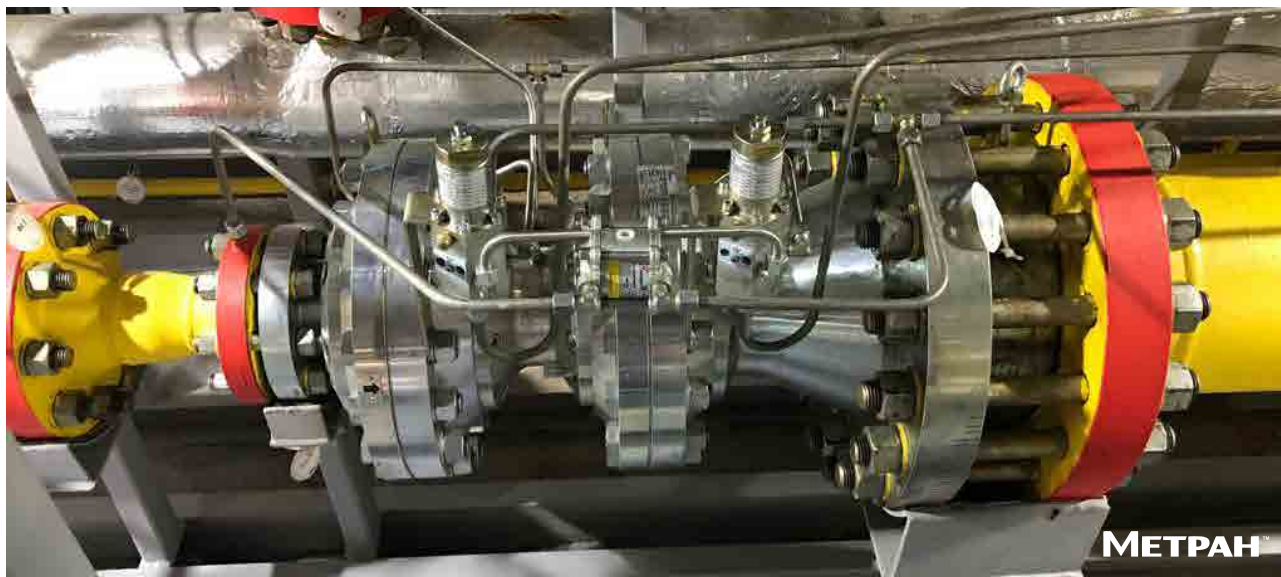

Одинаковый вход и выход: Ду25; Ду40; Ду50; Ду65;
Ду80; Ду100; Ду150*; Ду200*; Ду250*; Ду300*
(в разработке)

С расширенным выходным фланцем: Ду25x100;
Ду40x150; Ду50x150; Ду65x200; Ду80x250; Ду100x250;
Ду150x300*; Ду200x400*; Ду250x500*; Ду250x600*

(*) Данные типоразмеры не изготавливаются в модификации с аварийным регулятором (монитором) и с клапаном-отсекателем (ПЗК)

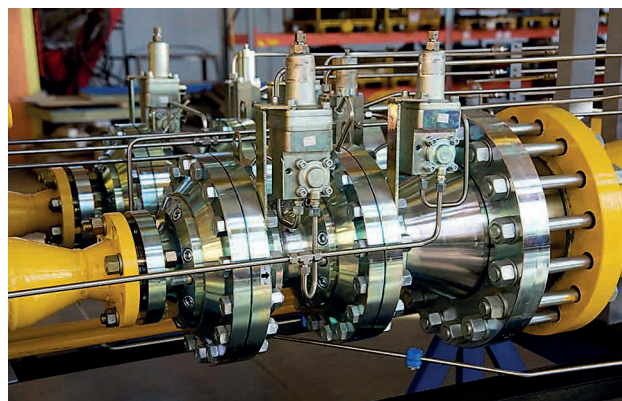

✓ ИНТЕГРАТОР ТЕХНИЧЕСКИХ РЕШЕНИЙ

Мы предоставляем 2D и 3D-модели узлов редуцирования со всей необходимой импульсной обвязкой, расчётно-габаритными схемами и предлагаем для согласования с проектными организациями.

По ТЗ Заказчика разрабатываются технические решения, которые содержат современные компоненты для редуцирования и фильтрации газа, при этом предоставляются индивидуальные решения по снижению уровня шума.

Оборудование поставляется для Заказчика как отдельными компонентами, так и собранным в готовую линию редуцирования на несущей раме для более удобного и оперативного решения задач при реконструкции, модернизации и новом строительстве объектов транспорта газа и газораспределения.

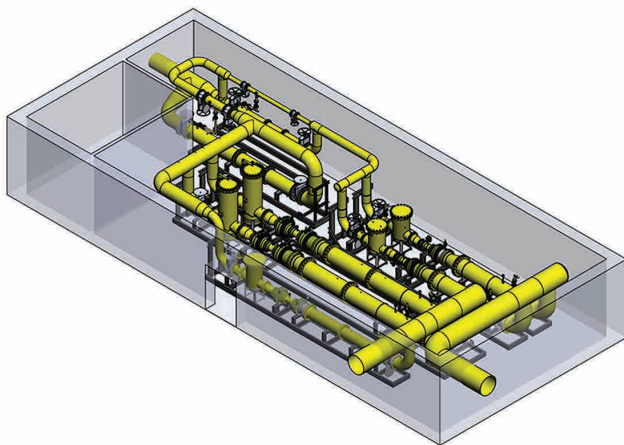

Пример визуализации ГРП в 3D

Выгодные условия сотрудничества

- ▶ Цена ниже заводской
- ▶ Гибкая ценовая политика и система поощрения для партнеров
- ▶ Расширенная гарантия от дистрибьютора
- ▶ Сопровождение проекта на всех этапах
- ▶ ТКП за 1-3 дня!
- ▶ Оперативная техническая поддержка
- ▶ Помощь в ПНР
- ▶ Сервис и гарантия

Регулятор давления ФЛ/200 DN200x200 ANSI600 с пилотом ПС/80 и датчиком положения
Регулятор давления ФЛ/200x400-СРСII DN200x200 ANSI60

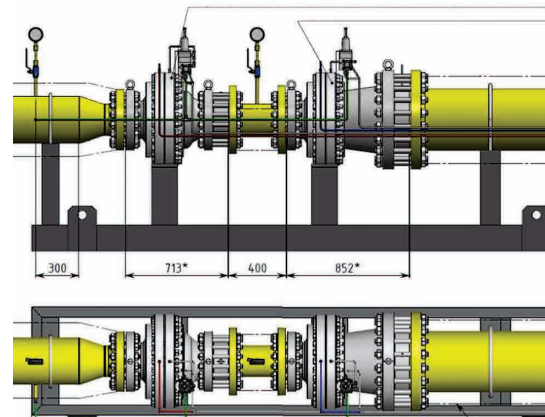

Пример импульсной обвязки

✓ ИНЖИНИРИНГ ОТ ДИСТРИБЬЮТОРА

ЧТО ВЫ ПОЛУЧИТЕ, ОСТАВИВ ЗАЯВКУ?

- ▶ Подбор оптимального решения для проекта
- ▶ Подробное техническое описание оборудования
- ▶ Помощь в проектировании
- ▶ Техническое обоснование предложенного решения (при необходимости)
- ▶ 2D и 3D-модели компонентов
- ▶ Габаритные размеры линии редуцирования с использованием 2D и 3D-моделирования
- ▶ Схему импульсной обвязки с предвключёнными и поствключёнными участками газопровода
- ▶ Расчёт дополнительной комплектации
- ▶ Акустический расчёт (при необходимости)
- ▶ Выгодное КП с минимально возможной ценой на рынке. Выгоднее, чем на заводе.

Пример визуализации регулятора давления газа, собранного в технологическую линию для ГРС

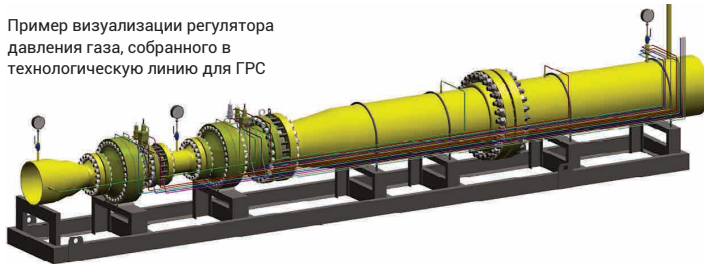

Воплощение проектов любой сложности

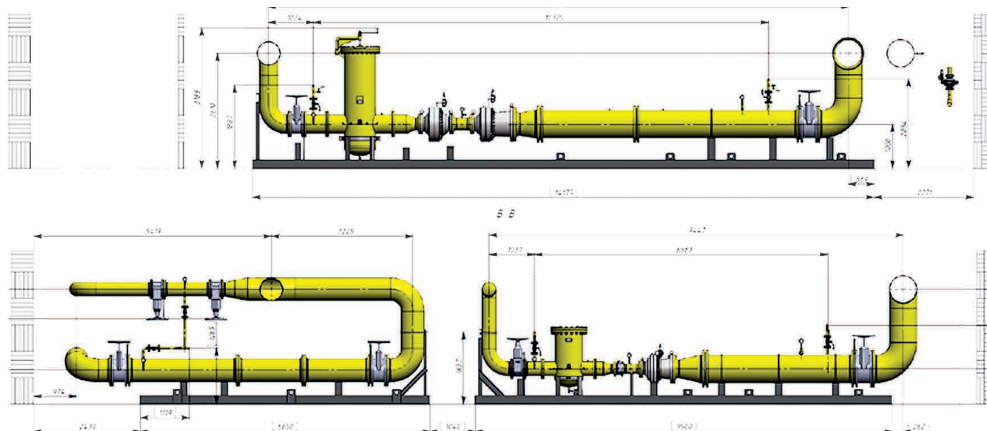

Компоновочное решение для линии редуцирования в составе ГРП

✓ ПРЕИМУЩЕСТВА ОБСЛУЖИВАНИЯ РЕГУЛЯТОРОВ МЕТРАН

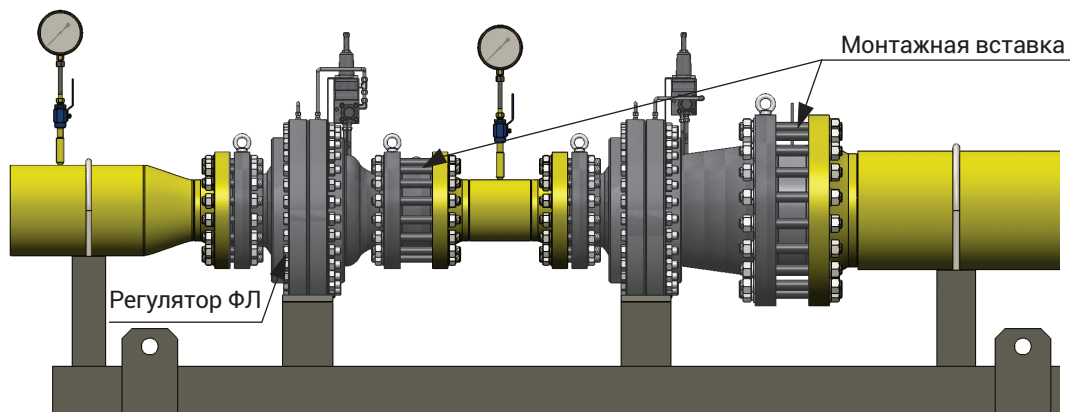

При проведении обслуживания обеспечивается легкий доступ к уплотнителю затвора, и в отличие от других регуляторов, нет необходимости демонтировать регулятор с линии или разбирать блок мембраны для замены уплотнения затвора.

Специальная вставка устанавливается на выходе регулятора, после демонтажа вставки легко демонтируется выходной фланец и открывается доступ к обойме седла затвора.

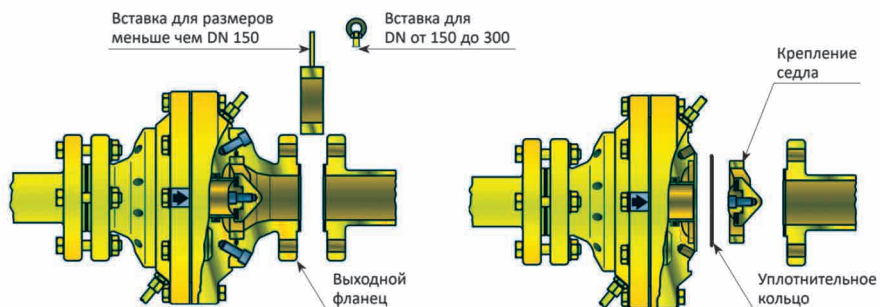

МИНИМАЛЬНОЕ
ОБСЛУЖИВАНИЕ

количество деталей
МЕНЬШЕ

более удобный
доступ к седлу

✓ ОПЫТ ВНЕДРЕНИЯ ТЕХНОЛОГИИ МЕТРАН В ГПА КС

Регуляторы МЕТРАН могут применяться не только для решения классических задач по подготовке газа для нужд компрессорных станций, но и для решения любых интересных и масштабных задач, связанных с понижением выходного давления.

Задача: повышение КПД ГПА КС. Агрегатный газомасляный блок (АГМБ) расположен в отдельном транспортабельном каркасе и содержит блоки фильтрации газа, замера расхода газа, два подключённых между собой последовательно газомасляных теплообменника и дополнительный газомасляный теплообменник для подогрева пускового газа.

Особенности:

- ▶ Малая строительная длина регулятора давления газа и возможность установки в любом положении
- ▶ Сверхмалые расходы газа и высокий перепад рабочего давления
- ▶ Высокое качество и беспрецедентная защита потребителя
- ▶ Неприхотливость в период ШМР / ПНР

Решение: технология МЕТРАН (регуляторы давления газа «ФЛ») в области редуцирования давления газа полноценно позволяет решать вопросы сотрудников служб эксплуатации и выполнять требования, предъявляемые к блокам подготовки АГМБ для ГПА на компрессорных станциях. Только мембранная конструкция позволяет работать в таких непростых режимах. Армированная и защищённая мембрана, полиуретановое исполнение уплотнений обеспечивает возможность работы даже на некондиционном газе.

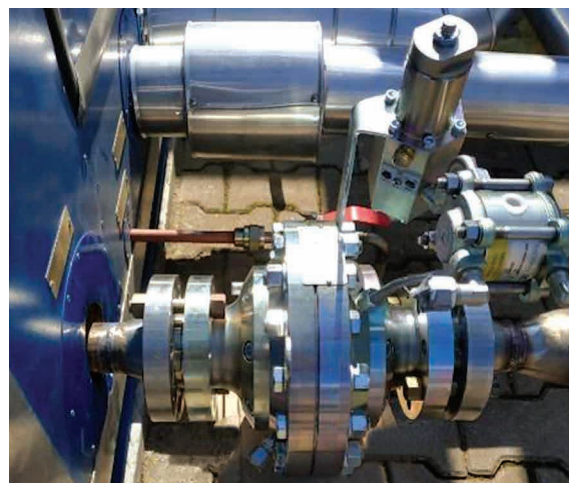

Блок подготовки АГМБ для ГПА ООО «Газхолдтехника»

✓ ОПЫТ ПРИМЕНЕНИЯ В СОСТАВЕ КС ООО «ГАЗПРОМ ТРАНСГАЗ ВОЛГОГРАД»

РЕГУЛЯТОРЫ ДАВЛЕНИЯ ГАЗА ПРИ ПРОВЕДЕНИИ
КАПИТАЛЬНЫХ РЕМОНТОВ В СОСТАВЕ УПТПГ,
БТПГ КС «ГАЗПРОМ ТРАНСГАЗ ВОЛГОГРАД»

Задача: поставка современного оборудования для редуцирования газа на КС.

Результат: регуляторы давления газа, поставленные ООО «ТЕРМОГАЗ» показали себя как надёжное, безаварийное оборудование, отличающееся высокой точностью поддержания выходного давления, заявленные производителем характеристики полностью соответствуют действительности. Регуляторы работают в штатном технологическом режиме.

Особенности:

- ▶ компактное размещение
- ▶ интуитивно понятная импульсная обвязка
- ▶ эффективная борьба с шумом
- ▶ работа на ОЧЕНЬ БОЛЬШИХ перепадах давления в одну ступень с 0,8 МПа на 0,01 МПа



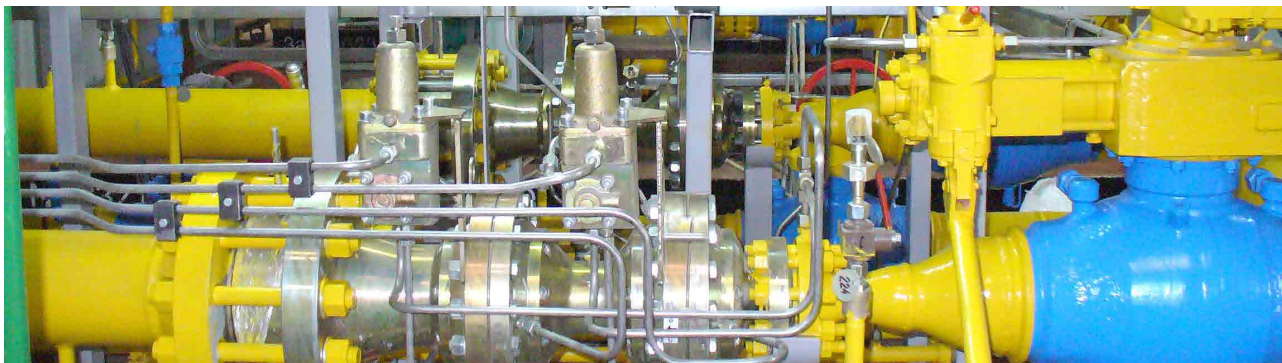

✓ ПОСТАВКА

Работая с ООО «ТЕРМОГАЗ», вы можете быть уверены, что оборудование будет поставлено точно в срок в любую точку нашей страны.

Наше предприятие сотрудничает с транспортными компаниями по всей России и СНГ. Налаженные контакты с их представительствами позволяют оптимизировать сроки доставки и существенно сократить время при отправке оборудования заказчику.

Для тех, кто ценит оперативность и точность, мы предлагаем различные варианты получения груза. По некоторым единицам продукции, благодаря поддержанию необходимого складского запаса, мы можем сократить срок поставки до 1 дня.



ПРЯМЫЕ
ПОСТАВКИ



ШИРОКАЯ СЕТЬ
ПРЕДСТАВИТЕЛЬСТВ

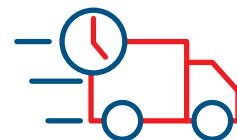

БЫСТРАЯ
ПОСТАВКА

✓ СЕРВИС И ТЕХНИЧЕСКАЯ ПОДДЕРЖКА

ООО «ТЕРМОГАЗ» уделяет серьёзное внимание сервисному обслуживанию.

Наша цель – качественный сервис в течение всего срока эксплуатации газового и теплотехнического оборудования в любой точке России и СНГ.

- ▶ Собственная сервисная служба
- ▶ Техническое консультирование
- ▶ Постоянное наличие запчастей и комплектующих

Предприятие готово оперативно снабдить ремонтными комплектами, запасными частями и принадлежностями. В нашем каталоге вы найдёте комплектующие для оборудования как зарубежных производителей (TM TARTARINI, TM COPRIM, TM PIETRO FIORENTINI, TM HONEYWELL и др.), так и для отечественных (TM МЕТРАН, TM РЕД).

ТЕРМОГАЗ™ / ЭИП

✓ КОНТАКТЫ

ЦЕНТРАЛЬНЫЙ ОФИС И ПРОИЗВОДСТВО

ВОЛГОГРАД

Генеральный директор
Шишкин Станислав Вячеславович
+7 (8442) 58-24-24 (доб. 125);
+7 (960) 896 95 95;
shishkin@termogaz.su



КОММЕРЧЕСКИЕ И ПРОИЗВОДСТВЕННЫЕ ВОПРОСЫ:

Заместитель генерального директора
Парамеев Роман Андреевич
+7 (8442) 58-24-24 (доб.168);
+7 (905) 339-25-25;
parameev@termogaz.su



МЫ ВСЕГДА НА СВЯЗИ!

ООО «ТЕРМОГАЗ» ИНН 3444112696
Россия, 400075, г. Волгоград, ул. Рузаевская, д. 6

+7 (8442) 58-24-24
info@termogaz.su

www.termogaz.su

ПРЕДСТАВИТЕЛЬСТВА

МОСКВА

Директор по развитию
Шапров Дмитрий Игоревич
+7 (499) 647-71-62; +7 (965) 341-77-22
msk1@termogaz.su

САНКТ-ПЕТЕРБУРГ

Директор представительства
Клюквин Сергей Владимирович
+7 (812) 448-80-08; +7 (960) 283-41-84
spb@termogaz.su

ЕКАТЕРИНБУРГ

Директор представительства
Архангельский Сергей Александрович
+7 (343) 221-30-06; +7 (967) 855-00-01
ekb@termogaz.su

РОСТОВ-НА-ДОНУ

Директор представительства
Печников Андрей Валентинович
+7 (8442) 58-24-24 (доб. 061); +7 (961) 283-81-38
rnd@termogaz.su

ВОРОНЕЖ

Директор представительства
Шилихин Игорь Владимирович
+7 (4732) 77-43-63; +7 (910) 749-00-56
vrn@termogaz.su

ТЕРМОГАЗ

НОВАТОРСКИЕ ТЕХНИЧЕСКИЕ РЕШЕНИЯ



termogaz.su